

breo®

モンデール ヘッド スパ iD1300

USER HANDBOOK

取扱説明書

発売元



株式会社ヴァルテックス
東京都渋谷区広尾 1-1-39
恵比寿プライムスクエア
03-6418-1114

<http://www.vertex-j.net>

mondiale head spa
iD1300

■ 安全上のご注意

ご使用前に、この「安全上のご注意」をよくお読みの上、正しくご使用下さい。
ここに示した注意事項は、製品を安全に正しくご使用いただき、貴方や他の人々への危険や損害を未然に防止するためのものです。

また、注意事項は次のように区分しています。いずれも安全に関する重要な内容ですので必ず守って下さい。

⚠ 危険：この表示の注意事項を守らないと、火災・感電・破裂などにより死亡や大けがなどの人身事故が生じます。

⚠ 警告：この表示の注意事項を守らないと、火災・感電などにより死亡や大けがなど人身事故の原因となります。

⚠ 注意：この表示の注意事項を守らないと、感電やその他の事故によりけがをしたり周辺の家財に損害を与えたりすることがあります。

絵表示の例

⊘ このような絵表示は、してはいけない「禁止」内容です。

❗ このような絵表示は、必ず実行していただく「強制」内容です。

お読みになった後は、ご使用になる方が
いつでも見られるところに必ず保管して下さい。

<免責事項について>

- ・地震や水害などの天災および当社の責任以外の火災、第三者による行為、その他の事故、お客様の故意または過失、誤用、その他異常な条件下での使用により生じた損害に関して、当社は一切の責任を負いません。
- ・本製品の使用または使用不能から生じる付随的な損害（事業利益の損失・事業の中断など）に関して、当社は一切の責任を負いません。
- ・取扱説明書の記載内容を守らないことにより生じた損害に関して、当社は一切の責任を負いません。
- ・当社が関与していない接続機器との組み合わせによる誤動作などから生じた損害に関して、当社は一切の責任を負いません。
- ・外観・仕様は製品の改良等により予告なしに変更される場合があります。ご了承下さい。

⚠ 危険

⊘ 次のような医療用電子機器や家庭用電気治療器との併用は絶対にしないで下さい。また近くで絶対に使用しないで下さい。

- ・ペースメーカーなどの体内植込型医療用電子機器
- ・人工心肺等の生命維持用医療用電子機器
- ・心電計などの装着型の医療用電子機器

医療用電子機器や家庭用電気治療器の誤作動を招く恐れがあります。

⊘ ・高温になる場所（火のそば、ストーブのそば、炎天下など）や引火性ガスの発生するような場所での使用や放置はしないで下さい。

- ・電子レンジや高圧容器などの中に本体・及び AC アダプターや付属する部品等を入れないで下さい。
- ・火の中に投入したり、過熱したりしないで下さい。

発火・破裂・故障・火災の原因になります。

⊘ 接続端子をショートさせないで下さい。また接続端子に誘電性異物（金属片、鉛筆の芯など）が触れたり、内部に入れたりしないで下さい。

火災や故障の原因となる場合があります。

⊘ ACアダプターをコンセントに差し込む場合、電源プラグに金属製のものを接触させないで下さい。

火災・感電・けが・故障の原因になります。

⚠ 警告

⊘ 取扱説明書上にある使用方法以外では、絶対に使用しないで下さい。

事故やトラブルの恐れがあります。

⊘ 落下させる、投げつけるなど強い衝撃を与えないで下さい。また、長期間使用しないときは電池を取り外して下さい。

破裂・発熱・発火・漏液・故障の原因になります。

⊘ 指定以外の電源電圧では使用しないで下さい。

火災や感電等の原因になります。

⊘ 雷が鳴り出したら電源プラグに触れないで下さい。

落雷による感電の原因になります。

⊘ 自分で意思表示ができない人には使用させないで下さい。

事故やけがの恐れがあります。

⚠ 警告

- ⊖ 絶対に改造、分解、修理しないで下さい。

発火や異常動作によるけがの恐れがあります。

- ⊖ 濡れた手で電源プラグの抜き差しはしないで下さい。

感電の恐れがあります。

- ⊖ 子供の手の届くところでは絶対に使用しないで下さい。また置かないで下さい。

事故やトラブルの恐れがあります。

- ⊖ 次のような方は絶対に使用しないで下さい。

- ・ 頭部及び目周囲の神経障害、皮膚知覚障害のある方
- ・ 骨折・整形などで顔面にメタル・シリコン・プラスチックなどの埋め込み手術を受けた方
- ・ 小児や成長期の子供、及びご自身で意思表示のできない方

事故やトラブルの恐れがあります。

- ・ 交通事故等による頭部及び眼科的後遺症がある方

症状が悪化し、最悪の場合失明の恐れがあります。

- ⊖ 次のような時は絶対に使用しないで下さい。

- ・ 体調がすぐれない時や発熱時
- ・ 飲酒後や薬を服用した時や疲労が激しい時
- ・ 就寝時
- ・ 装着部位にけがや痛みがある時

事故やトラブルの恐れがあります。

- ⚠ 次のような疾患のある方は医師と相談の上ご使用下さい。

- ・ 心臓疾患 ・ 有熱性疾患 ・ 急性疾患 ・ 感染症疾患 ・ 血圧異常
- ・ 血友病疾患 ・ 悪性腫瘍 ・ てんかん ・ 糖尿病
- ・ 結核性疾患、伝染性疾患、急性疾患(疼痛性) ・ 眼科的疾患
- ・ 骨粗しょう症の方
- ・ ステロイド系ホルモン剤の長期使用や肝機能障害で毛細血管拡張を起こしている方

事故やトラブルの恐れがあります。

- ・ 頭部に皮膚病(黒皮病、アトピー性皮膚炎、色素異常、その他皮膚疾患)のある方、またはあった方
- ・ アレルギー体質の方
- ・ 敏感肌の方
- ・ 皮膚感覚の弱い方

肌や身体にトラブルをおこす恐れがあります。

⚠ 警告

- ⚠ ・ 使用中、肌や体に異常を感じたら、直ちに使用を中止し、医師に相談して下さい。
- ・ 必ず痛くないレベルで使用して下さい。強すぎると接触部にトラブルを起こす恐れがあります。
- ・ 使いはじめや敏感肌の方は、必ずお肌の様子を見ながら使用して下さい。
- ・ 使用時間は取扱説明書の指示を守って下さい。(6 ページ参照)

事故やトラブルの恐れがあります。

- ⚠ 必ず交流100Vで使用して下さい。

守らないと火災や感電の原因になります。

- ⚠ 電源プラグは根元まで確実に差し込んで下さい。差込みが不完全な場合、感電や発熱・発火による火災の原因となります。傷んだACアダプター、ゆるんだコンセントは使用しないで下さい。また、ACアダプターの電源プラグに付いたほこりはふき取って下さい。

火災や感電・ショートの原因になります。

- ⚠ お手入れをするときには必ず電源を切り、ACアダプターの電源プラグをコンセントから抜いて下さい。

抜かないでお手入れすると感電やショートの原因になります。

- ⚠ 電源アダプターを使用するときには必ず電池を抜いて下さい。またバッテリーの液漏れを防ぐために長期間使用しない時は電池を抜いて下さい。

故障や劣化の恐れがあります。

⚠ 注意

- ⊖ 本体を装着中、歩いたり他の作業は絶対にしないで下さい。
思わぬ事故につながります。
- ⊖ 他の機器との併用は、絶対にしないで下さい。
事故やけがの恐れがあります。
- ⊖ 電源の入った状態で、電池や電極には絶対に触れないで下さい。
痛みや強いショックを受ける恐れがあります。
- ⊖ コントローラーやコードを傷つけたり、破損したり、加工したり、無理に曲げたり、引っ張ったり、ねじったりしないで下さい。また、重いものを乗せたり、ものを挟み込んだりしないで下さい。
火災や感電、ショート、やけどの恐れがあります。
- ⊖ 本体やコントローラーを落としたりぶつけたりして破損したら、絶対に使用しないで下さい。
けがや故障の恐れがあります。
- ⊖ コンセントや配線器具の定格を超える使い方はしないで下さい。
たこ足配線等で定格を越えると発熱による火災の原因となります。
- ⊖ 眠りながら使用しないで下さい。
事故や体調不良をおこす恐れがあります。
- ⊖ エアバッグに故意に力を加えて無理に止めないで下さい。
けがや故障の原因になります。
- ⊖ 生地を無理に引っ張ったり、刃物やとがった物で突き刺したりしないで下さい。生地が破損した場合は絶対に使用しないで下さい。
けがや故障の原因になります。
- ⊖ 本体、コード、コントローラーに水や他の液体をかけたり浸したりしないで下さい。風呂場等水分や湿気の多い場所での使用や保管は絶対にしないで下さい。
内部に水が入り、故障や火災、感電の恐れがあります。
- ⊖ 本体は水洗いしないで下さい。お手入れする時はアルコールで湿らせた清潔な布などでふき取るだけにして下さい。
内部に水が入り、故障や火災、感電の恐れがあります。
- ⊖ 本製品は一般家庭用なので、業務用として使用しないで下さい。
事故やトラブルの原因になります。

⚠ 注意

- ⊖ 運転しながら使用しないで下さい。
事故や体調不良をおこす恐れがあります。
- ⊖ 直射日光のあたる場所での使用や保管は絶対にしないで下さい。
故障や劣化の恐れがあります。
- ⊖ 高温多湿な環境では使用しないで下さい。
故障や劣化の恐れがあります。
- ⊖ つけまつげ、まつげエクステ、アイメイク等をしたまま使用しないで下さい。
目や皮膚を傷つけたり炎症などの恐れがあります。
- ❗ 使用後は速やかに本体を外して下さい。
長時間装着すると跡がのこる恐れがあります。
- ❗ 1日の使用時間は15分を目安にご使用下さい。
過度な使用は体調不良をおこす恐れがあります。
- ❗ 使用中に身体に異常（めまい、冷や汗、吐き気、脈拍の乱れ、動機など）を感じた時は、ただちに使用を中止して下さい。
事故や体調不良をおこす恐れがあります。
- ❗ 使用するときには必ず、電源スイッチ、操作ボタンなど各機能が正常に作動することを確認してから使用して下さい。
守らないと事故やけがの恐れがあります。
- ❗ 電源プラグをコンセントから抜く時は、電源コードを持たずに必ず先端のプラグを持って抜いて下さい。
守らないと感電・ショート・発火の原因になります。
- ❗ 使用中に煙が出る、においがする、異常な音がる、発熱している等異常が起きたら直ちに電源プラグをコンセントから抜いて下さい。
火災などの原因となります。
- ❗ 停電の時はただちに電源スイッチを切り、電源プラグをコンセントから抜いて下さい。
再通電された時事故の原因になります。
- ❗ 使用時以外は、必ず電源プラグをコンセントから抜いて下さい。
火災などの原因となります。

⚠ 注意

- ❗ エアバッグを痛めないようにする為、過度な圧力をかけないよう、本体装着後に電源を入れるようにして下さい。

けがや故障の原因になります。

- ❗ ヒーターが熱いと感じた場合は即座に使用を中止して下さい。

守らないと事故やけがの恐れがあります。

- ❗ 剃髪されている方などがヒーターを使用する際には、通常より熱く感じる場合がございます。十分注意してご使用下さい。

守らないと事故やけがの恐れがあります。

- ❗ 眼鏡やコンタクトレンズ、ヘアピン、ウィッグ等を使用の方は、必ず外してからご使用下さい。

目や皮膚を傷つけたり炎症などの恐れがあります。

- ⚠ 電池使用時とACアダプター使用時ではヒーターの温度に若干の差が生じる場合がございます。

■ 製品特徴

モンデール ヘッドスパ iD1300 は、マイクロコンピュータチップを搭載し、エアプレッシャーと電動バイブレーションを的確に制御する事で、頭部や目のまわりに適度な圧迫や刺激を与え、快適なリラクゼーションをお楽しみいただけます。

また、標準装備したリラククス音楽や、波音、小鳥のさえずり、虫の音などのヒーリングミュージックが、より深くつろぎへと誘います。

安らぎのひと時をご体感ください。

■ 製品内容

本製品には、本体とコントローラー及び取扱説明書(本書)、AC アダプター、イヤホンが同梱されております。

※本体とコントローラーは接続されており、切り離す事は出来ません。

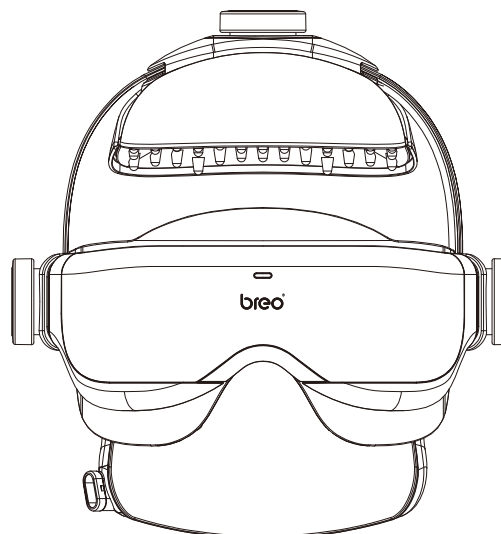

本体

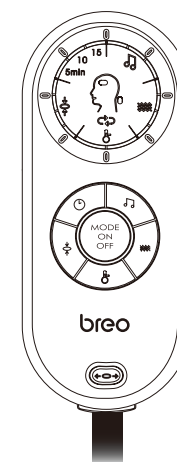

コントローラー



ACアダプター



取扱説明書

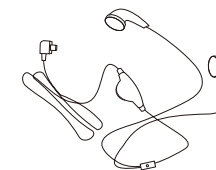

イヤホン

※コードの短い方を左側、長い方を右側にしてご使用下さい。

■ 各部の名前と機能

【本体】

- A: 深さ調整ダイヤル：
 (+)・・・深くなる
 (-)・・・浅くなる
- B: サイズ調整ダイヤル：
 (+)・・・ゆるくなる
 (-)・・・きつくなる
- C: 目周囲エアバック
 D: 後頭部エアバック
 E: 頭頂部バイブレーター
 F: こめかみ部エアバッグ
 G: 後頭部モミ球（ヒーター内蔵）

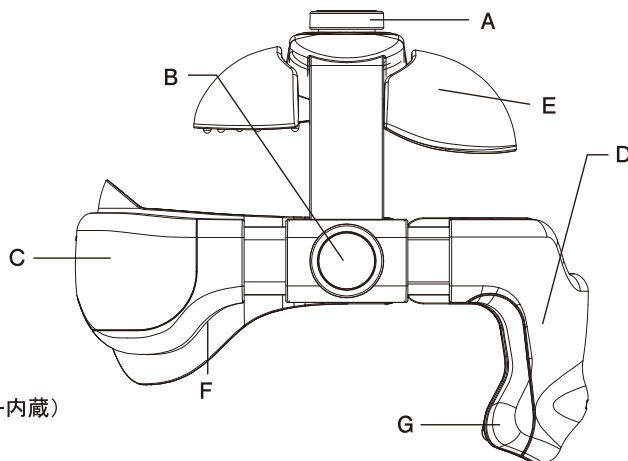

【コントローラー】

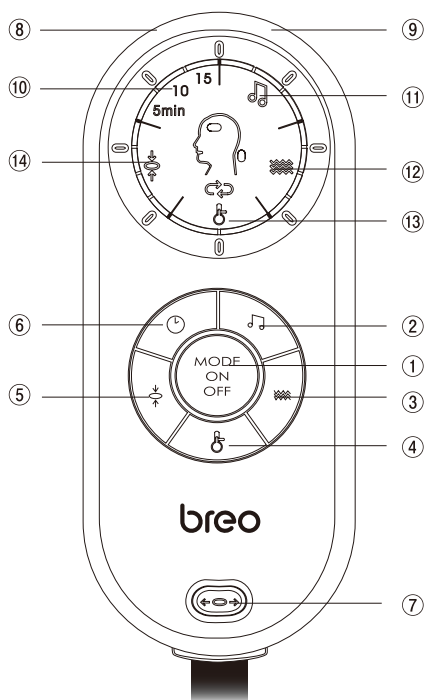

- ① 主電源 & モード切り替えボタン
 ② 内蔵ミュージック切り替えボタン
 ③ バイブレーター切り替えボタン
 ④ ヒーター切り替えボタン
 ⑤ エアプレッシャー切り替えボタン
 ⑥ タイマー切り替えボタン
 ⑦ エアプレッシャー排気ボタン
 (安全装置作動ボタン)
- ⑧ イヤホン差込口
 ⑨ ACアダプター差込口
 ⑩ タイマーモード表示部
 (3モード: 15分、5分、10分)
- ⑪ 内蔵ミュージックモード表示部
 (3カテゴリ: 8種類)
- ⑫ バイブレーターモード表示部(4モード)
 ⑬ ヒーターモード表示部(2モード)
 ⑭ エアプレッシャーモード表示部(4モード)

■ ご使用の前に

乾電池でご使用される場合

1. コントローラー裏側のバッテリーカバーを下方方向にスライドさせて開けます。
2. +ーを確認の上、本体表示に従い単三電池4本を正しく入れます。
3. バッテリーカバーを閉めます。

【注意】

カバーがしっかりと閉まっているかを確認して下さい。
 電池はマンガン乾電池、またはアルカリ乾電池をお使い下さい。充電式電池やオキシライド電池は使用しないで下さい。
 不要となった電池は、不燃ごみとして処理するか、地方の条例に従って処理して下さい。

長期間使用をしないときは、コントローラーから乾電池を取り外して保管して下さい。乾電池から液漏れする恐れがあります。

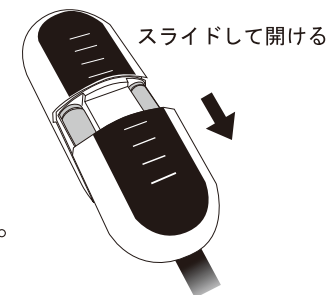

<DC 6V>に差込む

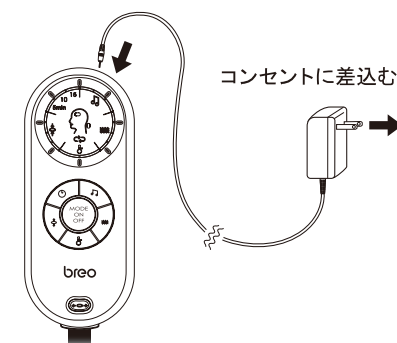

コンセントに差込む

ACアダプターでご使用される場合

1. 付属のACアダプターをご使用下さい。
2. コントローラー上部の差込口にACアダプターのコネクタケーブルを差込みます。
3. ACアダプターのプラグをコンセントに差込みます。

ACアダプターでの使用時は、コントローラーから乾電池を取り外して下さい。

イヤホンをご使用される場合

1. 付属のイヤホンをご使用下さい。
2. コントローラー上部の差込口にイヤホンのコネクタケーブルを差込みます。
3. コードの短い方を左側、長い方を右側にしてご使用下さい。

音量はイヤホンコードにあるボリュームコントローラーで調整して下さい。

ボリュームが大き過ぎるままイヤホンを装着し、電源を入れないようにして下さい。
 思わぬ事故につながる恐れがあります。

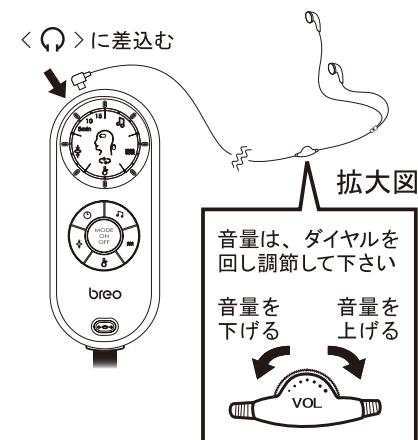

< >に差込む

拡大図

音量は、ダイヤルを回し調節して下さい
 音量を下げる 音量を上げる



■ ご使用方法

【初期設定】

主電源&モード切り替えボタンを2秒以上長押しすることで電源が入ります。下記の通り初期設定されています。

- ・タイマー：15分
- ・ヒーター：Hi モード
- ・内蔵ミュージック：カテゴリ1
- ・バイブレーション：OFF
- ・エアプレッシャー：デフォルトモード(エアプレッシャーモードが1,2,3,4の順番で繰り返し)
※デフォルトモードはメモリ表示がありません

再度電源ボタンを短押しすることで、各モードの切り替えが可能となります。

【装着方法】

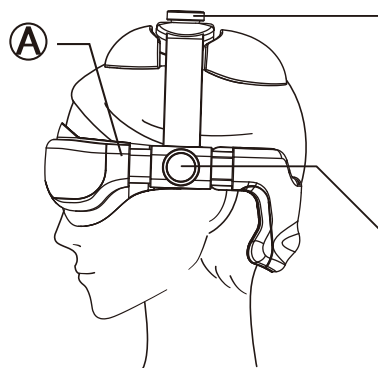

深さ調整ダイヤルで、本体を被ったときにAの位置の内側にあるモミ玉がこめかみに当たるように調整して下さい。

また、エアプレッシャーが眼球に当たらず眼の周りになるように調整して下さい。

サイズ調整ダイヤルで、締め付け強度を調整して下さい。エアプレッシャーで圧力がかかりますので、強く締めすぎないようにご注意ください。

 サイズ調整ダイヤルは左右同時に回してください。片側だけ回すと故障の原因になります。

【作動と停止の方法】

コントローラーの主電源&モード切り替えボタンを押すと初期設定のプログラムにより作動します(上記【初期設定】をご参照下さい)。

再度押すと、エアプレッシャー・リラックスミュージック・バイブレーションがオートプログラムで作動します。

停止する場合は、電源モード切替スイッチを長押しして下さい。

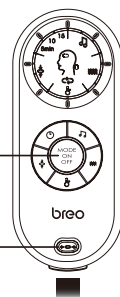

主電源&モード切り替えボタンを押して作動と停止を操作して下さい。

エアプレッシャー排気ボタン

 エアプレッシャーの圧力が強いと感じたときは、すぐにコントローラー本体のエアプレッシャー排気ボタンを押して空気を抜いて下さい。

【タイマーの変更】

タイマー切り替えボタンを押す度に、以下の順番で切り替わります。

- ① 15分(初期設定)
- ② 5分
- ③ 10分

尚、タイマー切り替えボタンを押す度にカウンターがリセットされます。

【ミュージックの変更】

内蔵ミュージック切り替えボタンを押す度に、以下の順番で切り替わります。

カテゴリ1：①リラックスミュージック(初期設定)

カテゴリ2：②ブレインウェーブミュージック1 ③ブレインウェーブミュージック2

カテゴリ3：④川の流れ ⑤小鳥のさえずり ⑥波の音 ⑦こおろぎ ⑧水滴

尚、内蔵ミュージック切り替えボタンを2秒以上長押しすることで、機能を停止できます。

※内蔵ミュージックを聞く場合はイヤホンを接続して下さい。

【エアプレッシャーモードの変更】

初期設定ではデフォルトモードになっています。

エアプレッシャー切り替えボタンを押す度に、以下の順番で切り替わります。

※一度切り替えボタンを押すと初期設定のデフォルトモードには戻りません。

- ①モード1
- ②モード2
- ③モード3
- ④モード4

各モードはエアプレッシャーの強さやリズム(パターン)が異なります。お好みに応じて選択して下さい。

目元のみ作動させたい場合：エアプレッシャーボタンを2秒以上長押しすることで、後頭部のエアプレッシャーを停止させ、目の周りだけ作動させることができます。再度2秒以上長押しすることで、再び後頭部のエアプレッシャーを作動させることができます。

【ヒーターモードの変更】

ヒータ切り替えボタンを押す度に、以下の順番で切り替わります。

①Hi(39~42℃設定)モード(初期設定)

②Low(35~38℃設定)モード

※使用環境や個人差で温度の感じ方が異なる事があります。

【バイブレーションモードの変更】

バイブレーション切り替えボタンを押す度に、以下の順番で切り替わります。

- ①モード1
- ②モード2
- ③モード3
- ④モード4

各モードはバイブレーションのリズム(パターン)が異なります。お好みに応じて選択して下さい。

【一括一部機能オフの設定】

電源投入後、主電源&モード切り替えボタンを短押しすることで、一部機能の一括オフが出来ます。また、押すごとに以下の通りに切り替わります。

- | | | | | | |
|-----------|------------------------------|------|------------------------------|----------|-------------------------------------|
| ①エアプレッシャー | <input type="checkbox"/> ON | ヒーター | <input type="checkbox"/> ON | バイブレーション | <input type="checkbox"/> OFF (初期設定) |
| ②エアプレッシャー | <input type="checkbox"/> ON | ヒーター | <input type="checkbox"/> OFF | バイブレーション | <input type="checkbox"/> ON |
| ③エアプレッシャー | <input type="checkbox"/> OFF | ヒーター | <input type="checkbox"/> ON | バイブレーション | <input type="checkbox"/> ON |
| ④エアプレッシャー | <input type="checkbox"/> ON | ヒーター | <input type="checkbox"/> ON | バイブレーション | <input type="checkbox"/> ON |
| ⑤エアプレッシャー | <input type="checkbox"/> ON | ヒーター | <input type="checkbox"/> OFF | バイブレーション | <input type="checkbox"/> OFF |
| ⑥エアプレッシャー | <input type="checkbox"/> OFF | ヒーター | <input type="checkbox"/> ON | バイブレーション | <input type="checkbox"/> OFF |
| ⑦エアプレッシャー | <input type="checkbox"/> OFF | ヒーター | <input type="checkbox"/> OFF | バイブレーション | <input type="checkbox"/> ON |

※エアプレッシャーはデフォルトモードのため、メモリ表示はありません。

■ トラブルシューティング

不具合の際は下記の手順で確認して下さい。

問題	考えられる理由	対応(解決法)
作動しない	電池の残量が少ない	電池を交換して下さい
	電池が正しく装着されていない	⊕⊖が正しく入っているか 電池が正しく装着されているか確かめて下さい
	ACアダプターが正しく接続されていない	接続を確かめて下さい
液晶表示が暗い	電池の残量が少ない	電池を交換して下さい
エアプレッシャーが弱い	電池の残量が少ない	電池を交換して下さい
バイブレーションが弱い	電池が正しく装着されていない	電池が正しく装着されているか確かめて下さい
	ACアダプターが正しく接続されていない	接続を確かめて下さい
ヒーターが弱い	電池の残量が少ない	電池を交換して下さい

ご使用中、体に異常があったときは、すぐに使用を中止して医師にご相談下さい。

■ 仕様

- 【機能】 エアプレッシャー + バイブレーション + ヒーター
- 【定格】 《電源》①単三形乾電池4本 DC6V
②AC/DCアダプター
入力：AC100V-AC240V(50/60Hz)
出力：DC6.0V/1.0A
PSE安全規格取得品
- 《電力》6W
- 【作動時間】 5、10、15分の3段階切り替え
- 【使用可能条件】 《気温》5℃～40℃ 《湿度》80%未満
《気圧》860hpa～1060hpa
- 【外観仕様】 ポリカーボネイト70%・ABS30%

■ お手入れ方法

- 必ず電源を切り、ACアダプターを抜いてから行ってください。
- 水洗いは出来ません。清掃にはアルコールを染みこませた清潔な布などで汚れをふき取って下さい。

■ 保証とアフターサービス

本書はお買い上げ日から下記期間中に故障が発生した場合に、下記の保障内容にて無料修理をさせて頂くことをお約束するものです。修理・交換に際しましては必ず保証書をご提示下さい。詳細は下記保証規定をご参照下さい。

※保証書は箱の内蓋部分にあります。

保証規定 持込修理

- 取扱説明書の記事内容に従った正常な使用状態で保証期間内に故障した場合、ご購入から1年以内は無償で修理・交換いたします。
(分解されていない場合に限りです。)
- 修理ご依頼品の送料および諸経費はお客様のご負担になります。
※ご郵送される場合、傷が付かないように柔らかい紙や布で包んで箱などに入れて下さい。
- 保証期間中はお買い上げの販売店まで保証書を添えて商品をご持参下さい。
保証の規定に従って修理させていただきます。また、製品輸送の場合は「輸送料」などの実費を申し受けます。
- 保証期間内でも、次の場合には有料修理となります。
 - 本証の提示がない場合。または本証にお買い上げ年月日、お客様名、販売店名の記入、指定のプロダクトIDシールの貼付がない場合、あるいは字句を書き替えられた場合
 - お買い上げ後の落下、引越、輸送等による故障・損傷
 - 使用上の誤りおよび不当な修理や改造による故障・損傷
 - 使用中に生じたキズ、汚れ等外観上の変化
 - 火災、地震、水害、落雷その他の天災地変、公害や異常電圧、盗難等による故障・損傷
 - 落下等不注意、ならびに乱暴な扱いによる故障・損傷
 - 車両、船舶等に搭載された場合に生じる故障・損傷
 - 一般家庭以外(たとえば業務用等)に使用された場合の故障・損傷
- 本体以外の付属品は保証の対象外です。
- 保証書は日本国内においてのみ有効です。
- 保証書は再発行いたしませんので、大切に保管して下さい。